

# Clean*Fast* superchef

## Manual de Instrucciones

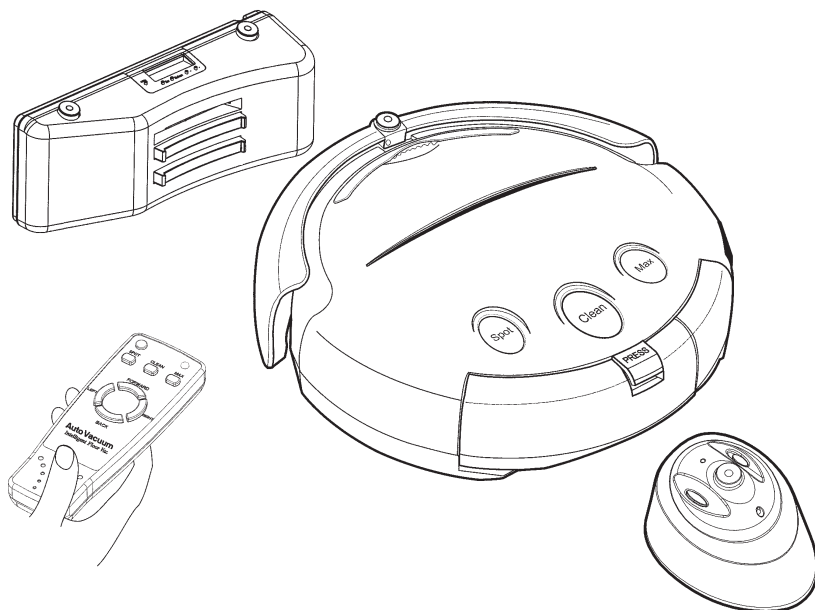

### **Robot Automático inteligente CF-400**

**Nota:** lea estas instrucciones antes de utilizar este electrodoméstico

---

Estimado Cliente,

Gracias por adquirir nuestro ***Robot Aspirador Inteligente CleanFast***.

El aparato puede ser utilizado en su casa, oficina, etc. Esta especialmente diseñado para una limpieza diaria de mantenimiento. Con la ayuda de nuestro ***Robot Aspirador Inteligente CleanFast*** tendrá mas tiempo libre para usted.

El ***Robot Aspirador Inteligente CleanFast*** sólo puede utilizarse en interiores. Se puede utilizar para la limpieza y mantenimiento del hogar en cualquier tipo de superficie como madera, linóleo, baldosas y alfombras de baja a mediana cantidad de pelo. Su diseño permite la limpieza bajo los sofás, camas, mesas, y muebles bajos. Su función de control remoto permite una libre operación y su tecnología inteligente hace que el robot busque automáticamente el cargador cuando se le agota la batería.

## MEDIDAS DE SEGURIDAD

**Cuando utilice aparatos eléctricos se deben seguir precauciones básicas de cuidado como las que detallamos a continuación.**

1. Antes de utilizar este aparato por primera vez, lea detenidamente este manual de instrucciones y guárdelo para posteriores consultas.
2. La seguridad eléctrica de este aparato se garantiza solamente en caso de que esté conectado a un enchufe con una toma de tierra correcta tal como establecen las normas de seguridad vigentes.
3. El fabricante declina cualquier responsabilidad por daños derivados de la falta de toma de tierra de la instalación. En caso de dudas, consulte a un electricista cualificado.
4. Verifique que la tensión de la red doméstica se corresponde con la indicada en el aparato.
5. Después de quitar el embalaje, verifique que el aparato esté en perfectas condiciones antes de usarlo.
6. Este aparato debe utilizarse solo para uso doméstico.
7. En caso de avería y/o mal funcionamiento del aparato, apáguelo y no trate de arreglarlo. El usuario no debe proceder a la sustitución del cable, o cualquier otro componente. En caso necesario, diríjase exclusivamente a un Servicio de Asistencia Técnica autorizado por el fabricante. No utilice el aparato si presenta algún desperfecto o con el cable o el enchufe dañados.
8. No sumerja el aparato en agua ni en ningún otro líquido.
9. Nunca tire del cable para desenchufarlo. Utilice la clavija del enchufe.
10. No permita que los niños utilicen el aparato, no es un juguete.
11. No utilice el aparato en estado de somnolencia.

- 
12. No utilice el aparato al aire libre.
  13. No utilice un prolongador. Si bajo su responsabilidad decide hacerlo, utilice solamente un prolongador que esté en buenas condiciones, con un enchufe con toma de tierra y que sea adecuado para la potencia del aparato.
  14. Los materiales de embalaje tales como bolsas de plástico, espuma de poliestireno, etc., no deben dejarse al alcance de los niños ya que son una fuente potencial de peligro.
  15. El fabricante declina cualquier responsabilidad por daños derivados de un uso inadecuado, incorrecto o imprudente del aparato.
  16. No use el aparato cerca de fuentes de calor como estufas de gas, placas calientes, etc.
  17. Desconecte el aparato siempre que:
    - No lo esté utilizando.
    - Se produzca un corte del suministro eléctrico, o “salte” un fusible o automático.
    - Antes de proceder a la limpiarlo.

## DESCRIPCIÓN DE PARTES Y COMPONENTES

El **Robot Aspirador Inteligente CleanFast** incluye los siguientes componentes:

1. Pared virtual
2. Cargador de batería
3. Batería recargable (instalada)
4. Cuchara
5. Base de recarga
6. Filtro
7. Mando a distancia
8. Cepillo lateral
9. Cepillo principal
10. Manual de instrucciones

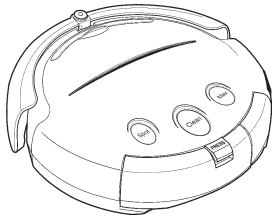

Robot Aspirador Inteligente CleanFast

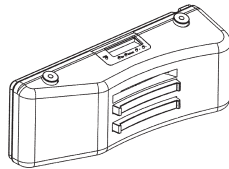

Base de Recarga

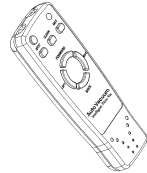

Mando a distancia



Pared Virtual

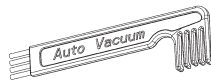

Cepillo de limpieza

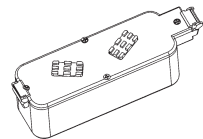

Batería Recargable (Instalada)



Cuchara

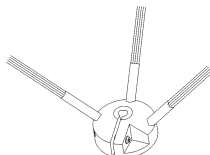

Cepillo de Recambio



Filtro de aire



Cargador

---

## DESCRIPCIÓN DEL *ROBOT ASPIRADOR INTELIGENTE CLEANFAST*

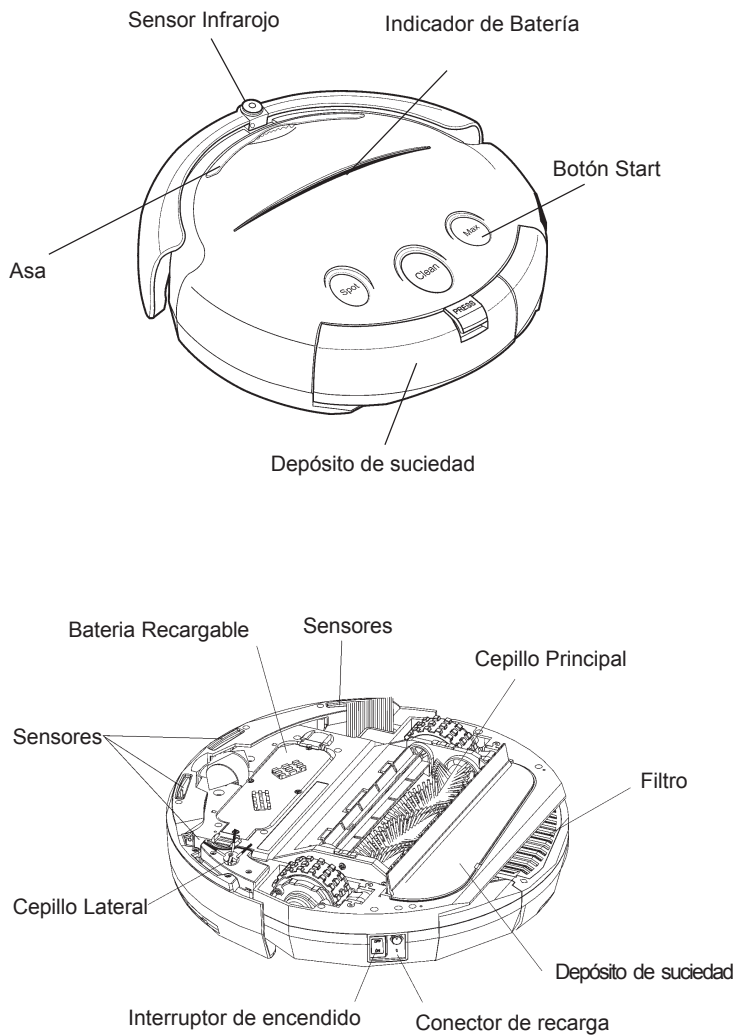

## **ANTES DE USAR EL *ROBOT ASPIRADOR INTELIGENTE CLEANFAST*, POR FAVOR, SIGA LAS INSTRUCCIONES QUE SE DETALLAN A CONTINUACIÓN.**

1. Asegúrese de que la batería esté completamente cargada.
2. Quite cualquier objeto que pueda impedir el paso del ***Robot Aspirador Inteligente CleanFast*** del suelo.
3. Ponga el Interruptor de inicio en posición On y se encenderá el Indicador luminosos de color azul. Hay tres botones de inicio: Spot, Limpieza y Max, y representan tres modos diferentes de limpieza. Además, hay un programa de tiempo de trabajo:
  - A. Modalidad Spot (S): El ***Robot Aspirador Inteligente CleanFast*** se desplazará haciendo espirales con un máximo de 75 centímetros de diámetro, centrado para limpiar una zona durante 4 minutos. Está recomendado para la limpieza de una habitación en la que la suciedad se concentra en un punto.
  - B. Modalidad Cleaner (M): El ***Robot Aspirador Inteligente CleanFast*** limpiará automáticamente durante 30 minutos aproximadamente. Esta modalidad se recomienda para la limpieza de habitaciones pequeñas. Una vez transcurrido el tiempo se parará automáticamente.
  - C. Modalidad Max (L): El ***Robot Aspirador Inteligente CleanFast*** funcionará hasta que se le agote la batería. El tiempo de trabajo de esta modalidad es de 60 minutos. El robot volverá automáticamente a la base de recarga una vez finalizado el proceso.
  - D. Programación de la Hora de Limpieza: la programación de la Hora de limpieza se puede ajustar en la base de recarga a través de la tecla Time. El ***Robot Aspirador Inteligente CleanFast*** saldrá de la base de recarga automáticamente a la hora prefijada. El tiempo de limpieza es de 60 minutos. Una vez finalizado el proceso, el ***Robot Aspirador Inteligente CleanFast*** volverá automáticamente a la base de recarga.

4. Si quiere limitar la zona de limpieza del **Robot Aspirador Inteligente CleanFast**, coloque la Pared Virtual como se muestra en la imagen:

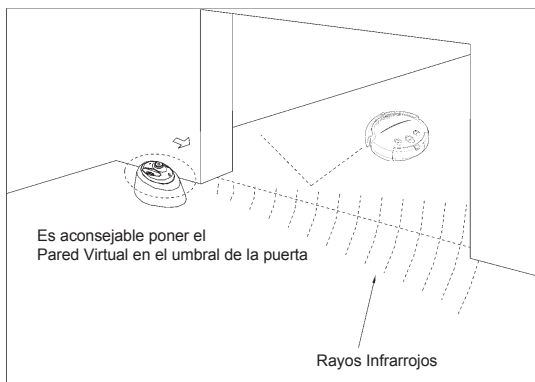

5. Si se equivoca al seleccionar el modo de limpieza, vuelva a apretar dos veces el modo de limpieza que desea activar.

6. El máximo tiempo de limpieza para el **Robot Aspirador Inteligente CleanFast** es de 60 minutos.

## FUNCIONAMIENTO DE LA PARED VIRTUAL

Por favor, consulte el siguiente dibujo para usar el muro virtual:

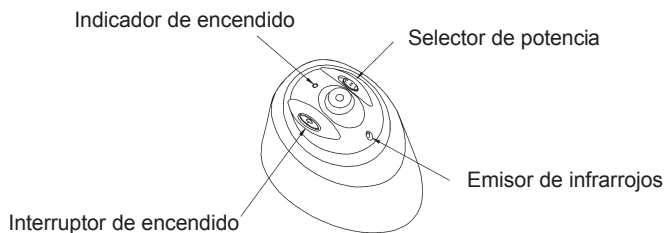

La pared virtual utiliza dos baterías LR20 para dividir la distancia de emisión de infrarrojos entre tres rangos tal como indica el siguiente dibujo:



Para ponerla en funcionamiento, abra la tapa inferior, coloque las pilas y ciérrela de nuevo.

**Precaución:** No apunte directamente a los ojos con el emisor de infrarrojos

## FUNCIONAMIENTO Y DESCRIPCIÓN DE LA BASE DE RECARGA

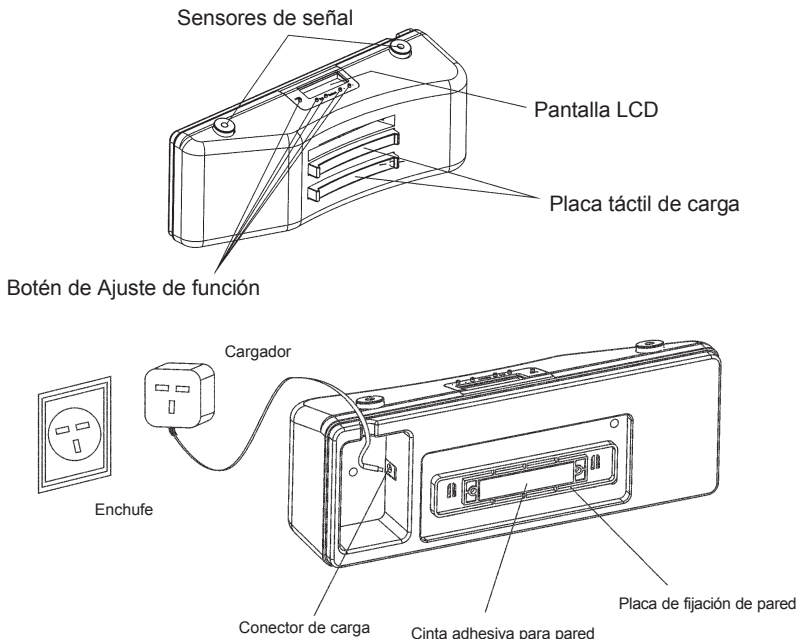

Fig. 1

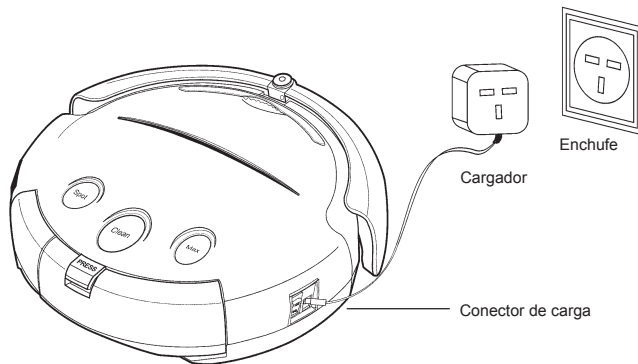

Fig. 2

## 1. Instalación y uso de la Base de Recarga:

a. El **Robot Aspirador Inteligente CleanFast** se puede cargar directamente con el cargador (como muestra la Fig. 2), así como automáticamente en la base de recarga (como muestra la figura 1). Si la batería está a punto de agotarse, el **Robot Aspirador Inteligente CleanFast** buscará la base de recarga automáticamente.

b. Para la carga automática en la base de recarga, la clavija del cargador debe enchufarse en el enchufe de CC en la parte trasera de la base de recarga (como la Fig. 1). En la pantalla de la Base de Recarga se mostrará el reloj.

c. La base de recarga debe instalarse tal y como muestra la siguiente figura. Debe instalarse de forma segura en el suelo con la parte trasera en la pared. Además se aconseja que se fije a la pared retirando el papel adhesivo de la parte trasera.

d. Si la sala es demasiado grande y el **Robot Aspirador Inteligente CleanFast** no puede encontrar la Base de Recarga, lo puede dirigir manualmente a la Base de Recarga. El método es el siguiente: coloque el **Robot Aspirador Inteligente CleanFast** a 1,5 m de la base de recarga y, a continuación, pulse el interruptor de encendido y el botón MAX. El robot volverá a la base de recarga y empezará el proceso de carga.

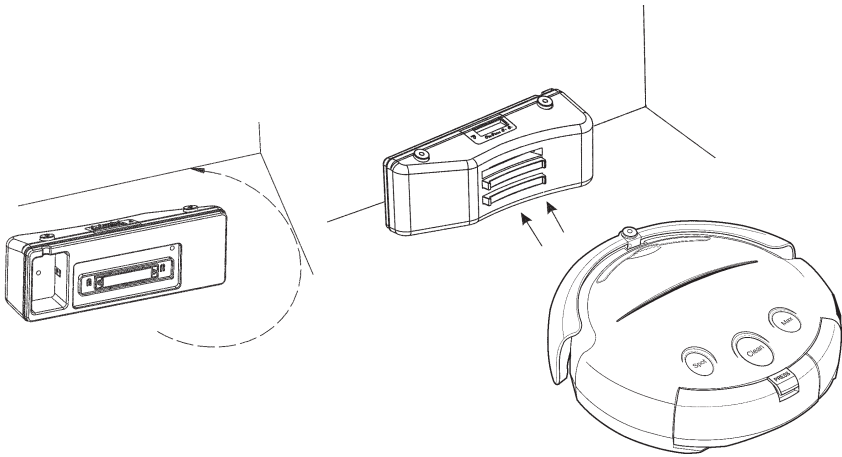

## 2. Funcionamiento de la Base de Recarga:

### A. Reloj

a. Pulse la tecla Clock. Los números de la pantalla empezarán a parpadear.

Con las teclas + - ajuste la hora y los minutos (Fig. 3)

b. Pulse la tecla Clock tres veces para seleccionar el día de la semana. Con la tecla + - seleccione el día actual. Finalmente presione de nuevo la tecla Clock.

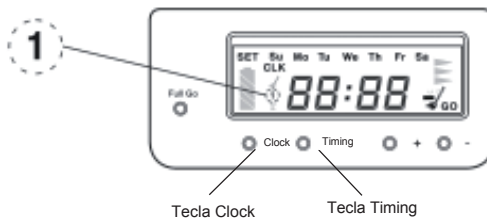

Fig. 3

## B. Función de selección del Tiempo de limpieza

Pulse la tecla timing para programar la hora de salida. El **Robot Aspirador Inteligente CleanFast** empezará a limpiar automáticamente a la hora que indique.

Para ello, siga los pasos que se detallan a continuación:

- a. Pulse la tecla Timing para ajustar la hora a través de los botones + / -.
- b. Pulse la tecla Timing para ajustar los minutos a través de los botones + / - como mínimo, con un intervalo de 4,5 horas (Véase Modalidades A B C).
- c. Pulse la tecla Timing 3 veces y la pantalla aparecerá OFF, con la tecla + - seleccione ON. A continuación, presione la tecla Timing y el robot aspirador inteligente estará programado.

Si desea volver a activarlo, pulse la tecla +. En la pantalla aparecerá On. Para finalizar, pulse de nuevo la tecla Timing.

- d. En la parte inferior de la pantalla aparecerá un 2 para indicar que el robot está programado. Si por el contrario aparece un 1, quiere decir que

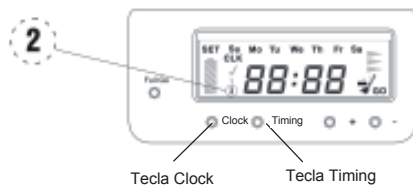

no está programado correctamente.

**Atención:** Los intervalos de tiempo entre la hora prefijada por el robot y la programable deben de ser,

Todas las funciones programables solo serán ejecutadas si el robot está totalmente cargado.

## C. Función de limpieza automática.

- El **Robot Aspirador Inteligente CleanFast** empezará a limpiar automáticamente después de haber sido cargado completamente.
- Pulse la tecla Full Go. Aparecerá un icono Escoba en la esquina inferior derecha de la pantalla para indicar que la función está activada. Presione la tecla de nuevo para deshabilitar la función.
- Si en la parte inferior izquierda aparece un icono de una pila parpadeando significa que el **Robot Aspirador Inteligente CleanFast** se esta cargando en la base. Cuando el icono de la pila deje de parpadear significa que el **Robot Aspirador Inteligente CleanFast** ya esta cargado, la carga dura entre 4 y 6 horas

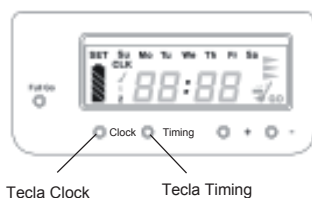

## Precaución

- Con el fin de asegurar que el aparato se carga correctamente, limpie la parte delantera de la base de recarga periódicamente y manténgalo libre de polvo ya que, de lo contrario, podría realizar un mal contacto.
- La base de recarga debe mantenerse en un lugar abierto y no debe tener ningún objeto que pueda servirle de obstáculo en un radio de 1,5 m.
- No utilice otro tipo de cargador que no sea el que viene adjunto con el aparato.
- Con el fin de prolongar la vida de la batería, debe ser cargada como mínimo 8-9 horas para el primer uso o cuando se vuelva a usar después de haber estado un tiempo prolongado inactivo. Alcanzará su mejor rendimiento después de cargarse y descargarse 2 o 3 veces.

---

## UTILIZACIÓN DEL MANDO A DISTANCIA

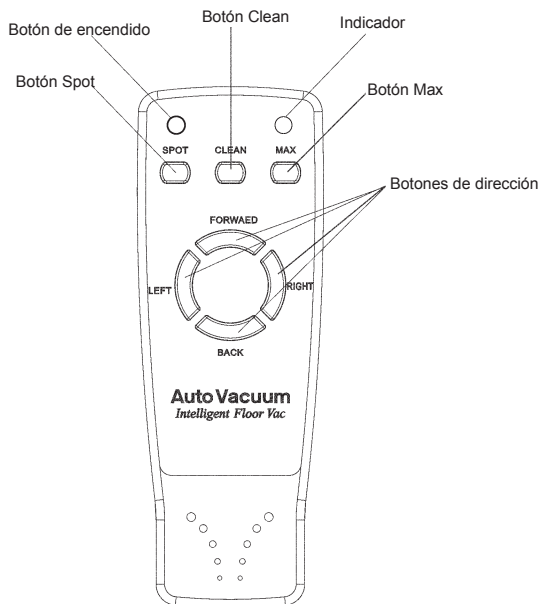

El robot aspirador inteligente puede ser controlado con el mando a distancia.  
Descripción del mando a distancia.

Los botones Spot, Clean y Max activan sus respectivas funciones ya descritas anteriormente.

A través de las teclas de dirección, podrá dirigir el robot aspirador.

Utilice el botón rojo para el encendido y apagado así como para poner el robot en modo reposo. De esta manera, ahorrará energía.

### Advertencia

El mando funciona con dos pilas de 1,5 AAA o LR03.

Cuando utilice la pared virtual no utilice el mando a distancia en la misma habitación ya que los rayos infrarrojos podrían interferir entre ellos.

Si quiere utilizar el mando a distancia en la misma habitación donde se encuentra la pared virtual, desconéctela previamente.

## Limpeza y mantenimiento

El robot requiere muy poco mantenimiento, le rogamos lea las siguientes instrucciones:

### 1. Vaciar el depósito:

- Apague el interruptor de encendido.
- Presione la pestaña y retire el depósito.
- Vacíe el depósito.
- Vuelva a colocar el depósito en su posición.

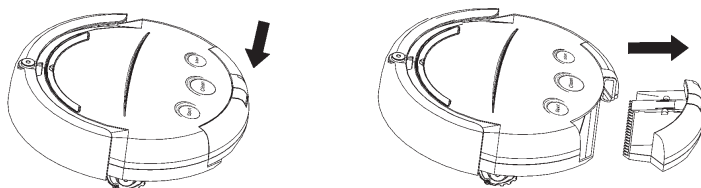

### 2. Limpieza del filtro:

- En la parte inferior del depósito se encuentra el filtro.
- Presione ligeramente la pestaña y extraiga el filtro tal y como indica el siguiente dibujo:

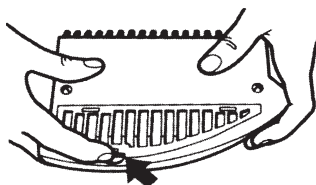

- Quite la suciedad del filtro.
- Ajuste el filtro de nuevo en la ranura.

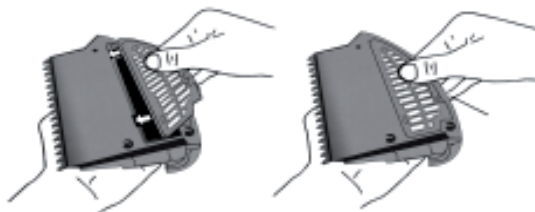

## Limpeza de los Cepillos principales.

1. Apague el robot y coloque el **Robot Aspirador Inteligente CleanFast** en una superficie lisa con la parte inferior hacia arriba.

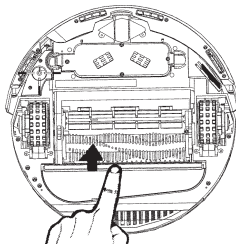

2. Retire los tornillos que hay a la derecha e izquierda del cepillo. Se recomienda el uso de un destornillador de estrella. Quite el cepillo principal y el cepillo de goma

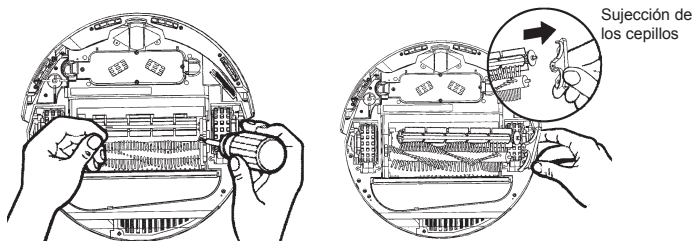

3. Limpie el compartimento donde se encuentra el cepillo y el cepillo de goma.

4. Elimine la suciedad del eje de metal y de los cepillos. La limpieza debe hacerse periódicamente.

Si es necesario, puede añadir un poco de aceite lubricante en los engranajes de los rodillos.

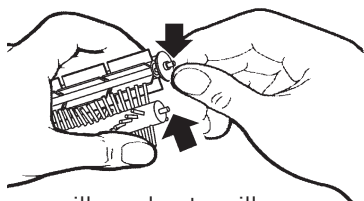

5. Coloque de nuevo los cepillos y los tornillos.

## Limpieza de la Tapa extraíble.

1. Apague el interruptor de encendido, gire el robot hacia abajo y abra la tapa como se indica en el dibujo.
2. Limpie la tapa de la bandeja extraíble y asegúrese de que no hay restos de suciedad en el compartimento de ventilación.
3. Coloque de nuevo la tapa en las Guías de la bisagra cuidadosamente y ciérrela.

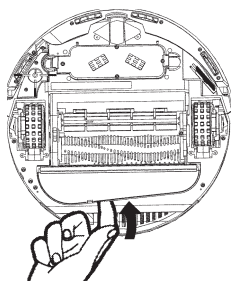

## Sustitución del cepillo lateral.

El cepillo lateral es consumible. Observe el siguiente dibujo

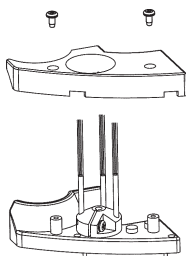

Fig. 1

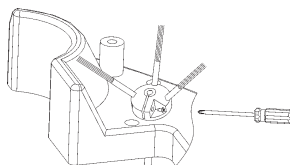

Fig. 2

1. Atornille los tornillos como indica la Fig. 1.
2. Gire el cepillo lateral de forma que el destornillador se pueden insertar en el marco (Fig. 2). Afloje la pantalla, quite el viejo cepillo y sustitúyalo por el nuevo.
3. Instale el cepillo lateral y proceda a la inversa.

---

## Proceso de funcionamiento Inteligente

El *Robot Aspirador Inteligente CleanFast* funciona de forma inteligente y opera de forma potente y evita cualquier tipo de obstáculo así como escaleras, mesas o sillas.

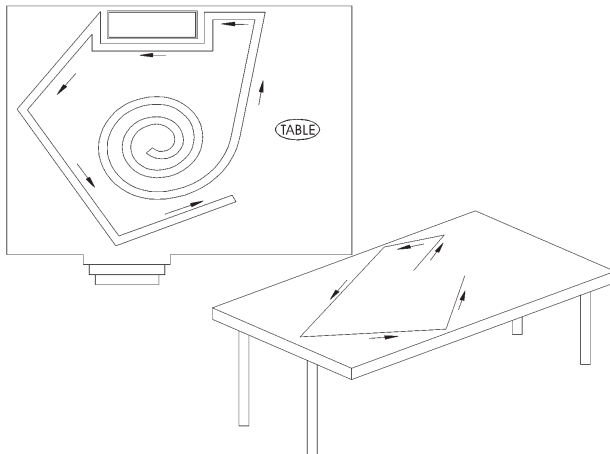

## Atención

Por favor, elimine cualquier tipo de pequeños obstáculos, tales como jarrones, floreros, papeleras, etc. que puedan ser golpeados y hacer que se caigan o incluso se rompan.

## Solución de problemas:

1. ¿Qué debemos hacer si el **Robot Aspirador Inteligente CleanFast** se ha caído desde el borde de las escaleras?

**Solución:** Limpie el polvo de los sensores de la parte inferior y de la placa frontal con un paño seco.

2. ¿Si se queda fijo en un lugar y gira??

**Solución:** Compruebe si algún elemento ha bloqueado la rueda izquierda, derecha o el cepillo principal.

3. ¿Qué debemos hacer si la Pared virtual no funciona?

**Solución:** Coloque la Pared virtual en el lugar correcto. Por favor, compruebe que las baterías no estén agotadas .

4. ¿Qué debemos hacer si la batería no se puede recargar?

**Solución:** En primer lugar, compruebe si la batería está correctamente instalada. Debe escuchar dos sonidos al instalar la batería. A continuación, comprobar si el contacto de la placa frontal y la cúpula de la base de recarga están limpios. Si no puede ser cargado en la base de recarga, por favor, utilice directamente el cargador.

5. ¿Qué debemos hacer si el **Robot Aspirador Inteligente CleanFast** no encuentra la base de recarga?

**Solución:** La base de recarga debe estar alejada de la señal de infrarrojos de la pared virtual.

Si la habitación es grande, es posible que le cueste encontrar la base de recarga.

6. ¿Qué debemos hacer si el **Robot Aspirador Inteligente CleanFast** no realiza el método de limpieza seleccionado?

**Solución:** Compruebe si hay fallo de alimentación en la base de recarga durante su carga.

---

# **GARANTIA**

## **Modalidad de Asistencia**

La reparación tiene que ser efectuada exclusivamente por medio de nuestros centros de asistencia técnica. El aparato defectuoso, si está en garantía, tendrá que llevarse al Centro de Asistencia Técnica junto con el certificado de garantía debidamente sellado y junto a la factura de compra, los gastos de posible transporte son a cargo del fabricante, siempre y cuando el aparato este en garantía y el defecto sea de fabricación y no por negligencia del usuario.

La presente garantía es valida sólo si se acompaña junto a la factura de compra.

## **CERTIFICADO DE GARANTIA**

- 1-** El aparato está garantizado por un período de dos años desde la fecha de adquisición. Es imprescindible presentar la factura de compra junto con este certificado.
  
- 2-** La garantía incluye la sustitución o reparación gratuita de las partes que componen el aparato que resulten defectuosas en origen por defecto de fabricación.
  
- 3-** No están cubiertas por la garantía todas las partes que resulten defectuosas por negligencia, o mal uso (por no observar las instrucciones de uso del aparato), por deficiente instalación o mantenimiento, por reparaciones efectuadas por personal no autorizado, por daños de transporte, o bien por circunstancias que no estén relacionadas a defectos de fabricación del aparato. Están excluidos de la garantía las intervenciones relacionadas con la instalación y la conexión a los sistemas de alimentación.

**4-** La garantía se excluye en todos los casos de uso indebido del aparato y en particular en caso de uso no doméstico.

**5-** El fabricante declina toda responsabilidad por eventuales daños, que pueden, directa o indirectamente, derivar hacia personas, cosas o animales domésticos como consecuencia de la falta de observación de todas las prescripciones indicadas en el Manual de instrucciones y concernientes, especialmente a las advertencias en el tema de instalación, uso y mantenimiento del aparato.

<b>FECHA DE COMPRA</b>	<b>SELLO DEL VENDEDOR</b>

Central de Asistencia Técnica:  
Tel. 932048557  
sat@superchef.es







VENDALL COMERCIAL 2003 SL

Sant Elies 34, 08006 Barcelona

Tel 932048557,

e-mail:[info@superchef.es](mailto:info@superchef.es)

[www.superchef.es](http://www.superchef.es)